

DESCRIPCION DE LOS CONTROLES

Monitor Ref. 1082 para instalaciones con comunicación interior y comunicación con placa de calle. Se utilizará el Cambiador Ref. 9017.

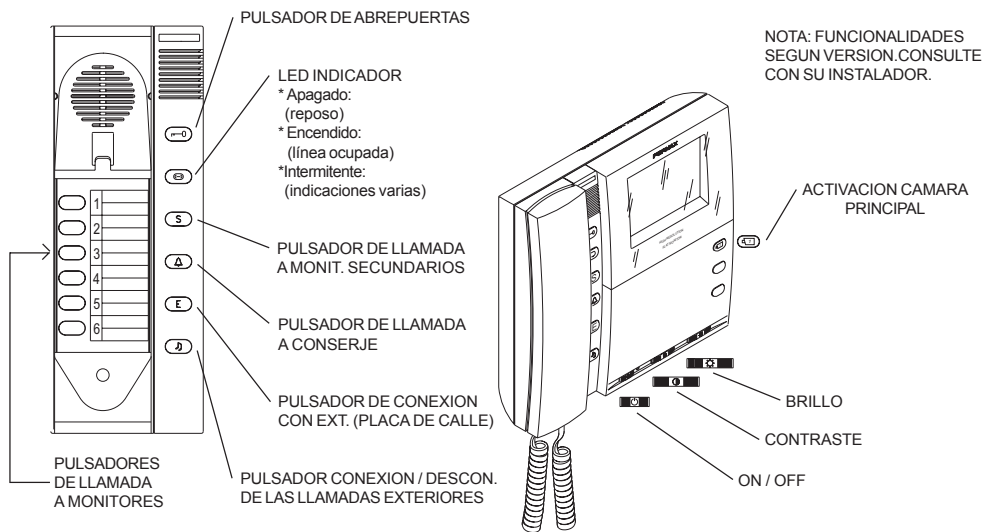

NOTA: FUNCIONALIDADES SEGUN VERSION. CONSULTE CON SU INSTALADOR.

Recuerde que debe programar los monitores tal y como se explica en la página siguiente en la «SECUENCIA DE PROGRAMACION».

Se permiten hasta 12 extensiones por vivienda, 6 «principales» y 6 «secundarios».

Las comunicaciones son siempre secretas. Solo podrán estar en comunicación la placa de calle y un monitor o dos monitores interiores de forma simultánea.

Los tonos de llamada son distintos según su procedencia, interior o exterior.

Es posible restringir las comunicaciones entre monitores secundarios, es decir que no puedan realizarse llamadas entre ellos.

FUNCIONAMIENTO EN REPOSO (El monitor debe permanecer colgado).

INDICACIONES

FUNCIONES

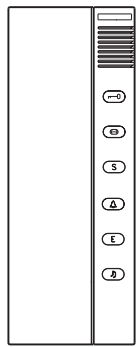

LED APAGADO
Línea interior libre

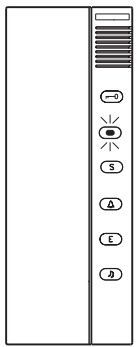

LED ENCENDIDO
Línea interior ocupada

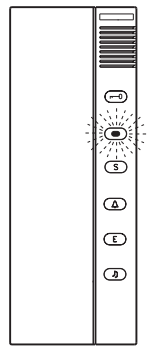

LED INTERMITENTE
El monitor tiene desconectada la llamada exterior.

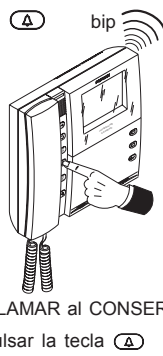

LLAMAR al CONSERJE
Pulsar la tecla **A**

La respuesta de la Conserjería, si existe (MDS), se monitoriza con un «bip».

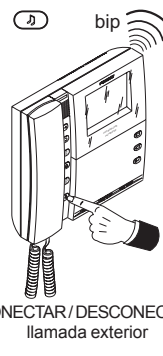

CONECTAR/DESCONECTAR llamada exterior

Pulsar la tecla **B** alternativamente para conectar/desconectar la llamada.

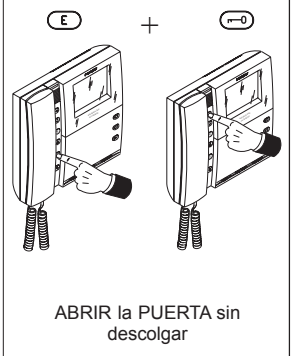

ABRIR la PUERTA sin descolgar

Pulsar la tecla **E** para comunicar con la placa de calle y a continuación la tecla **0**.

REALIZAR LLAMADA INTERIOR

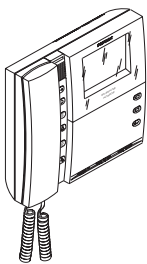

Comprobar que la línea interna no está ocupada (el led indicador apagado).

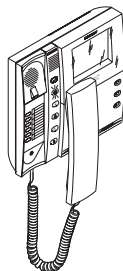

Para realizar una comunicación descolgar el brazo del monitor. El led indicador se enciende.

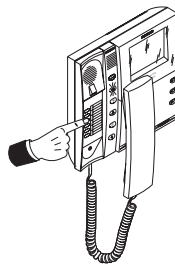

Marcar directamente el número de monitor «principal».

* Al pulsar un número de monitor el led indicador se apaga.

* Después de pulsar **S** el led lucirá intermitentemente durante 5 segundos, reclamando la siguiente pulsación.

* Si transcurridos 40 segundos no se ha atendido la llamada, el sistema pasará a reposo.

1º **S**

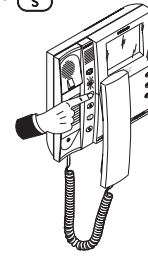

Marcar **S** + el número de monitor «secundario».

2º Número de monitor secundario

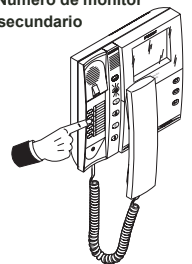

ATENDER LLAMADA INTERIOR

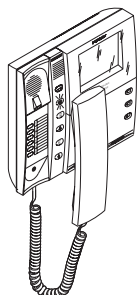
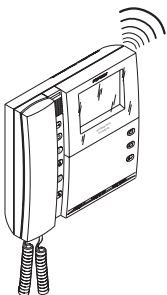

El monitor llamado emitirá un tono de llamada. Una vez establecida la comunicación entre ambos monitores, la línea interna queda ocupada (secreto de comunicación). El led indicador estará en todos los monitores encendido, menos en los que están en comunicación.

* Si transcurridos 40 segundos no se ha descolgado el otro monitor, el sistema pasará a reposo.

* El tiempo máximo de conversación está limitado a 4 minutos o hasta que se cuelgue uno de los monitores.

* Si alguno de los monitores se queda descolgado, el led permanecerá encendido como recordatorio.

* La llamada a un monitor descolgado conecta el audio sin producir tono de llamada.

* Si mientras se está en comunicación interna se produce una llamada externa, se oirá un leve tono de llamada en el auricular.

ATENDER LLAMADA EXTERIOR

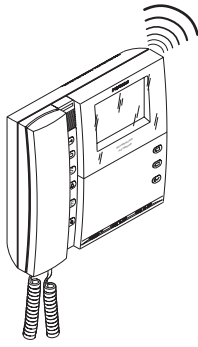

La llamada desde la placa de calle generará un tono de llamada, distinto al generado por una llamada interior.

Se escuchará en los monitores que no tengan desconectada la llamada. Tecla **(D)**

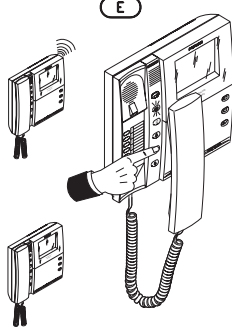

La atención a esta llamada puede realizarse desde cualquier monitor, haya sonado o no, descolgando y pulsando la tecla **(E)**

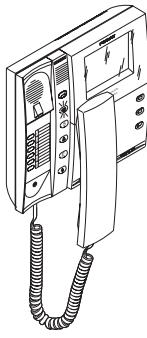

Una vez que un monitor se conecta con la placa de calle, la línea queda ocupada, por lo que ningún otro monitor tiene acceso a la conversación.

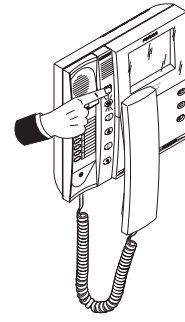
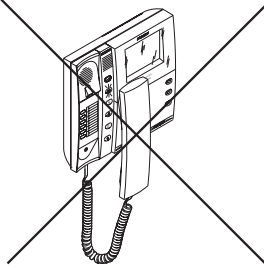

Mientras dura la conversación puede activarse la apertura de puerta pulsando la tecla **(D)**

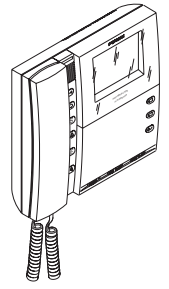

La comunicación finaliza al colgar el teléfono o transcurrido un tiempo de 90 segundos.

SECUENCIA DE PROGRAMACIÓN

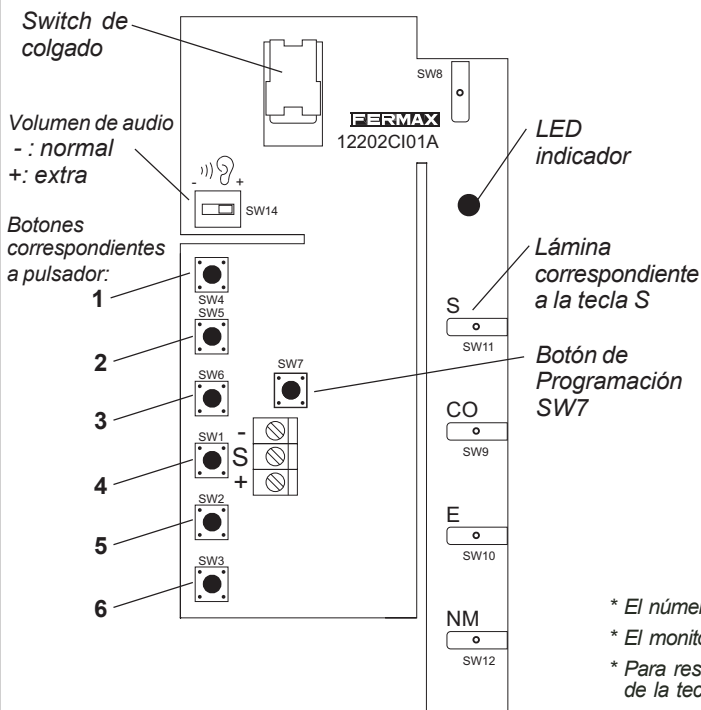

1. Abrir la tapa del teléfono del monitor, mantener presionado el switch de colgado y pulsar el botón de programación SW7.
El brazo del teléfono del monitor debe estar enchufado para escuchar los sonidos de confirmación cuando se programen los teléfonos.

Después de esto, el monitor se puede programar. El led indicador comenzará a parpadear (intermitente rápido). En este momento se dispone de 10 segundos para completar la programación del monitor.

2. Si el monitor se va a programar como:

- * «principal», pulsar el botón correspondiente a su número.
- * «secundario», pulsar la lámina correspondiente a la tecla «S». El led pasará a intermitente lento. A continuación pulsar el botón correspondiente a su número de monitor secundario.

El brazo emite dos «bips» consecutivos indicando la aceptación de la programación, el led se apaga y el monitor pasa a reposo.

3. Soltar el switch de colgado y cerrar la tapa del monitor.

- * El número programado se mantiene de forma indefinida aunque se corte la alimentación.
- * El monitor se puede reprogramar de nuevo siguiendo los pasos comentados arriba.
- * Para restringir las comunicaciones entre teléfonos secundarios debe sustituirse el muelle de la tecla «S», por el casquillo de bloqueo, el cual se puede solicitar a Fermax.
- * Es posible aumentar el nivel de audio por medio del switch SW14.

ESQUEMA DE INSTALACION

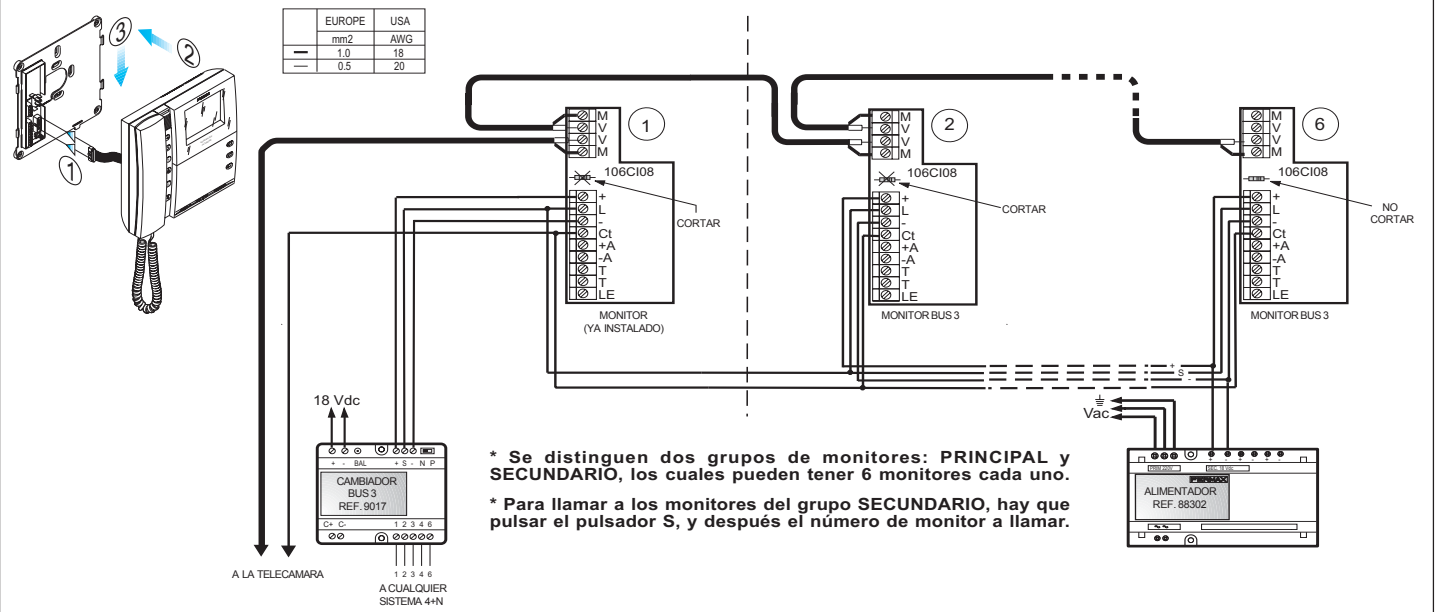

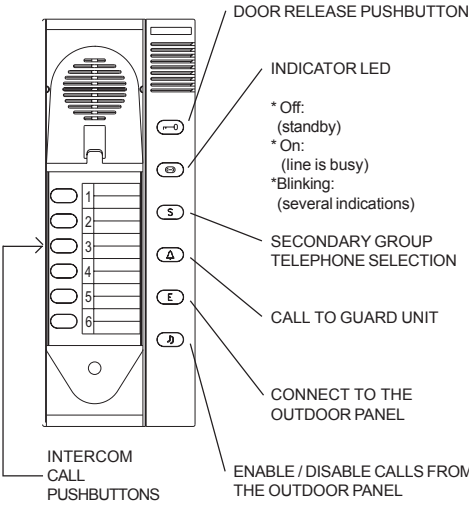
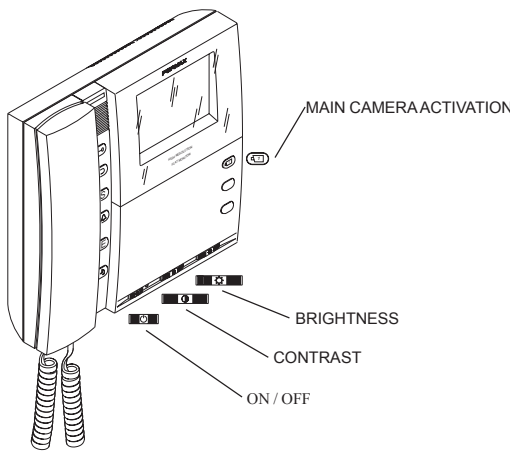
PUSHBUTTONS DESCRIPTION	
<p>Monitor Ref. 1082 required in installations with intercom and outdoor panel. Used together with Switcher Ref. 9017.</p> <div style="display: flex; justify-content: space-between;"> <div style="width: 45%;">  <p style="font-size: small;">DOOR RELEASE PUSHBUTTON</p> <p style="font-size: small;">INDICATOR LED</p> <p style="font-size: small;">* Off: (standby) * On: (line is busy) * Blinking: (several indications)</p> <p style="font-size: small;">SECONDARY GROUP TELEPHONE SELECTION</p> <p style="font-size: small;">CALL TO GUARD UNIT</p> <p style="font-size: small;">CONNECT TO THE OUTDOOR PANEL</p> <p style="font-size: small;">INTERCOM CALL PUSHBUTTONS</p> <p style="font-size: small;">ENABLE / DISABLE CALLS FROM THE OUTDOOR PANEL</p> </div> <div style="width: 50%;"> <p style="font-size: small;">NOTE: FEATURES ACCORDING TO VERSION. CONTACT YOUR INSTALLER.</p>  <p style="font-size: small;">MAIN CAMERA ACTIVATION</p> <p style="font-size: small;">BRIGHTNESS</p> <p style="font-size: small;">CONTRAST</p> <p style="font-size: small;">ON / OFF</p> </div> </div>	<p>Monitors must be programmed, as explained in the next page: «PROGRAMMING».</p> <p>It is possible to connect up to 12 extensions in each dwelling, 6 «main» and 6 «secondary» ones.</p> <p>It is possible to restrict the communication between secondary monitors. That is: avoid calls between them.</p> <p>Monitors have full privacy.</p> <p>The call tones are different depending on where the call is coming from: intercom call or outdoor panel call.</p>

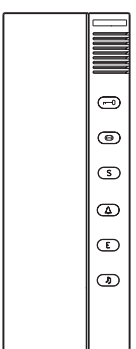
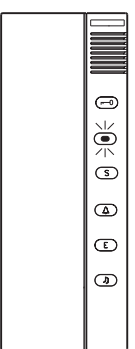
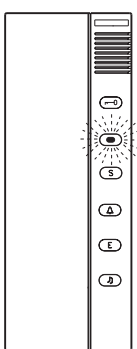
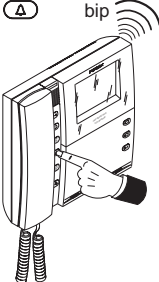
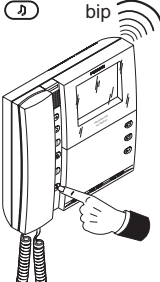
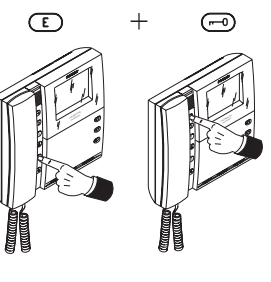
STANDBY OPERATION (The monitor must be hung up).			
INDICATIONS	FUNCTIONS		
 <p style="font-size: small;">LED OFF Intercom line free</p>	 <p style="font-size: small;">LED ON Intercom line busy</p>	 <p style="font-size: small;">LED BLINKING External call disabled (outdoor panel call).</p>	<div style="display: flex; justify-content: space-around;"> <div style="width: 45%;"> <p style="font-size: small;">(A) bip</p>  <p style="font-size: small;">CALL to GUARD UNIT Press the button (A) If there were a MDS Guard Unit, a «bip» would sound in the monitor.</p> </div> <div style="width: 45%;"> <p style="font-size: small;">(B) bip</p>  <p style="font-size: small;">ENABLE / DISABLE external call Press the button (B) alternately to enable/disable the call.</p> </div> <div style="width: 45%;"> <p style="font-size: small;">(E) + (M)</p>  <p style="font-size: small;">OPEN the DOOR without hanging up the handset Press the button (E) to communicate with the outdoor panel and then the button (M)</p> </div> </div>

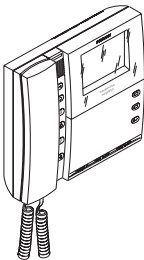
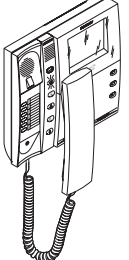
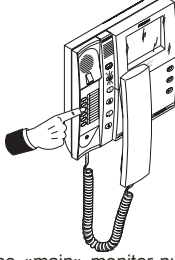
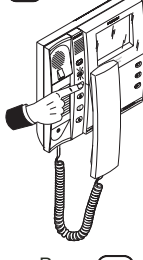
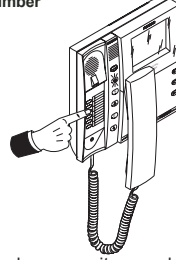
TO MAKE AN INTERCOM CALL			
 <p style="font-size: small;">Check that the audio channel is not busy (indicator led is OFF).</p>	 <p style="font-size: small;">Pick up the handset. The indicator led turns ON.</p>	 <p style="font-size: small;">Press the «main» monitor number directly.</p>	<div style="display: flex; justify-content: space-around;"> <div style="width: 45%;"> <p style="font-size: small;">1° (S)</p>  <p style="font-size: small;">Press (S)</p> </div> <div style="width: 45%;"> <p style="font-size: small;">2° Secondary monitor number</p>  <p style="font-size: small;">+ «secondary» monitor number.</p> </div> </div> <p style="font-size: x-small;">* When a monitor number is pressed the indicator led turns off. * After pressing (S) the indicator led blinks during 5 seconds, asking for slave monitor number. * If the call is unattended, the system goes to the standby status in 40 seconds.</p>

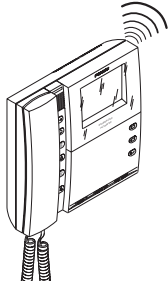
TO ATTEND AN INTERCOM CALL	
	<p>The monitor called emits a calling sound. Both monitors can establish a private conversation. The indicator led turns on in all the monitors except in the ones that are having communication.</p> <p style="font-size: x-small;">* If the call is unattended, the system goes to a standby status in 40 seconds. * The conversation time is limited to 4 minutes or until one of the monitors has been hung up. * If any of the monitors stay off the hook, the indicator led remains ON as warning * If a monitor off the hook is called, no call sound is generated but audio is connected anyway. * If an external call is made during an intercom conversation, a soft tone can be heard.</p>

TO ATTEND AN EXTERNAL CALL

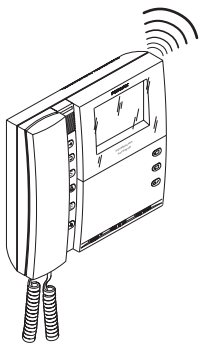

A call from the outdoor panel will generate a call tone that is different than the internal call tone.

It will be heard in the monitors with the external call tone not disabled. Button **(D)**

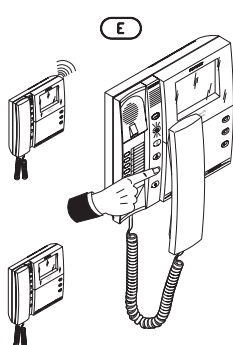

This call can be attended from any monitor. Just hung up the monitor and press the button **(E)**.

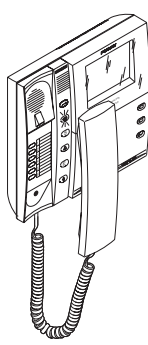

When a monitor is connected to the outdoor panel the line is busy. Other monitors cannot hear the conversation.

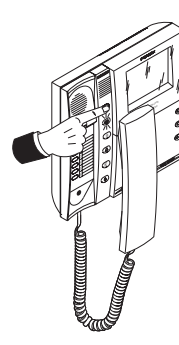

During the conversation the door release can be activated pressing the button **(M)**

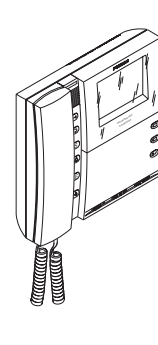

The conversation time is limited to 90 seconds or until the monitor is on hook.

PROGRAMMING

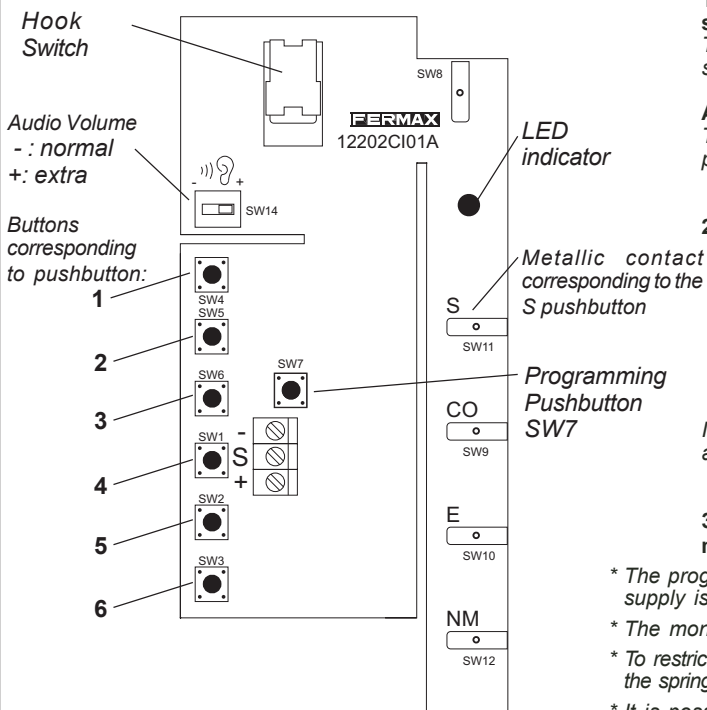

1. Open the telephone cover of the monitor, keep pressed the hook switch and press the programming pushbutton once (SW7). The handset has to be plugged into the monitor to hear the confirmation sound when the monitor is programmed.

After this, the telephone can be programmed. The indicator led starts to blink quickly. There are 10 seconds from now to program the monitor.

2. If the monitor is going to be programmed as a:

- * «main», press the corresponding pushbutton number.
- * «secondary», press the metallic contact of the «S» pushbutton. The led now blinks slowly. And then press the corresponding pushbutton number.

In any case, the handset emits two confirmation «bips», the led turns OFF and the monitor goes to the standby status.

3. Release the hook switch and place the telephone cover of the monitor.

- * The programmed number remains even if the monitor is disconnected or the power supply is off.
- * The monitor can be reprogrammed following the previous steps.
- * To restrict the communications between secondary monitors it is necessary to replace the spring of the «S» button by a blocking sleeve. It can be request to Fermax.
- * It is possible to increase the audio level through switch SW14.

WIRING DIAGRAM

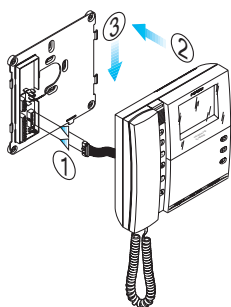

	EUROPE	USA
mm ²	1.0	18
AWG	0.5	20

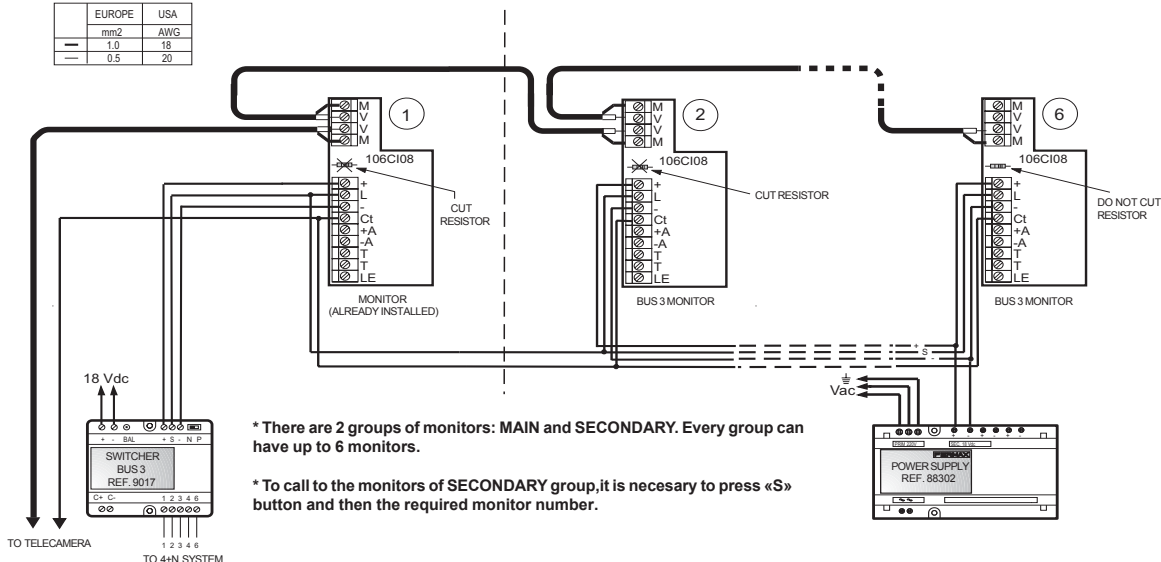

* There are 2 groups of monitors: MAIN and SECONDARY. Every group can have up to 6 monitors.

* To call to the monitors of SECONDARY group, it is necessary to press «S» button and then the required monitor number.

DESCRIPTION DES CONTRÔLES

Moniteur Ref. 1082 pour installations avec communication intérieur et communication avec platine de rue. Utiliser le commutateur Ref. 9017.

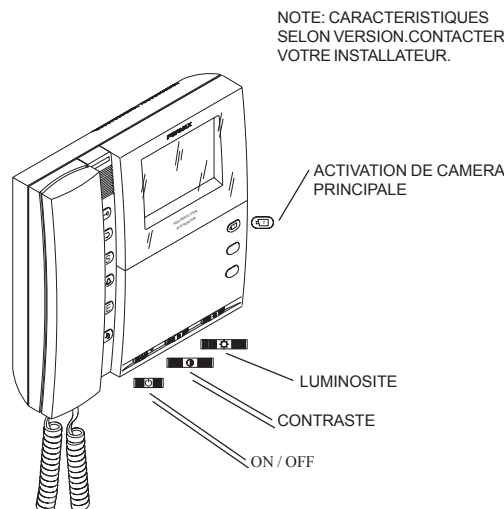
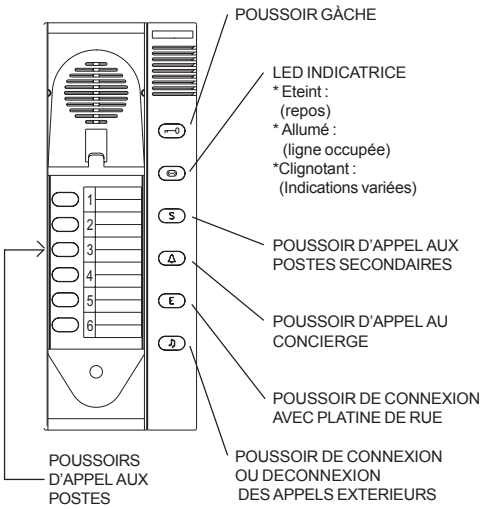

NOTE: CARACTERISTIQUES SELON VERSION. CONTACTER VOTRE INSTALLATEUR.

Tous les moniteurs doivent être programmés suivant la méthode décrite dans la page suivante : «ETAPES DE PROGRAMMATION».

Il est possible d'installer jusqu'à 12 extensions par logement, 6 «principales» et 6 «secondaires».

Il est possible de restreindre la communication entre postes secondaires, c'est à dire: interdire certains postes d'effectuer des appels entre eux.

Las communications sont toujours secrètes.

Les sonneries sont différentes selon leur provenance, interne ou externe.

FONCTIONNEMENT EN MODE REPOS (Le Moniteur doit rester raccroché).

INDICATIONS

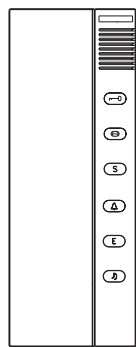

LED ÉTEINT
Ligne intérieure libre

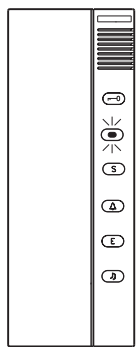

LED ALLUMÉ
Ligne intérieure occupée

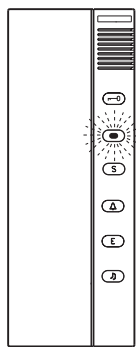

LED CLIGNOTANT
Le moniteur n'a pas activé l'appel extérieur.

FONCTIONS

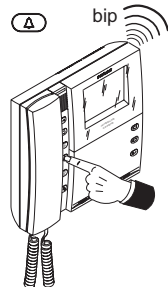

APPELER le CONCIERGE
Appuyer sur la touche **A**.
La réponse de la Conciergerie, si elle existe (MDS), est monitorisée avec un «bip».

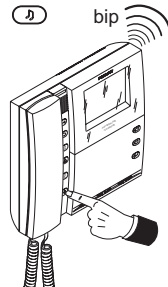

CONNECTER / DECONNECTER l'appel extérieur
Appuyer sur la touche **D** alternativement pour connecter/déconnecter l'appel.

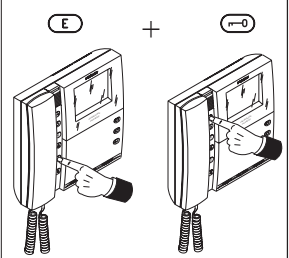

OUVRIR la PORTE sans décrocher
Appuyer la touche **E** pour communiquer avec la platine de rue et ensuite la touche **O**.

RÉALISER UN APPEL INTERNE

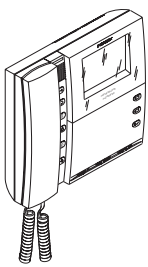

Vérifier que la ligne interne n'est pas occupée (led indicatrice est éteinte).

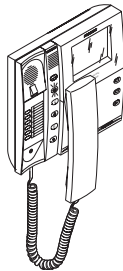

Pour effectuer un appel décrocher le combiné du moniteur. La led indicatrice s'éteint.

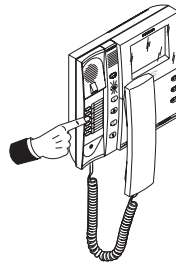

Composer directement le numéro du moniteur «principal».

1° **S**

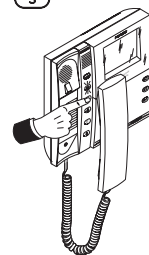

Appuyer **S** + le numéro du moniteur «secondaire».

2° Numéro du moniteur secondaire

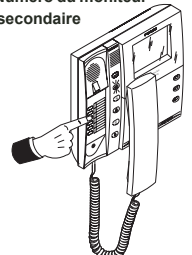

* Quand on compose un numéro de moniteur, la led indicatrice s'éteint.

* Après avoir tapé **S**, la led clignotera pendant 5 secondes, en attente de la pulsation suivante.

* Si après 40 secondes personne a répondu à l'appel, le système revient en mode de repos.

REPOUDRE A UN APPEL INTERNE

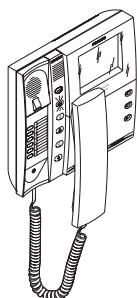
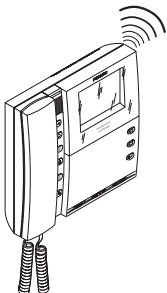

Le moniteur appelé sonne. Une fois établie la communication entre les deux moniteurs, la ligne interne reste occupée (secret de communication). La led indicatrice restera allumée sur tous les moniteurs connectés, sauf sur ceux qui sont en communication.

* Si après 40 secondes l'autre combiné n'a pas été décroché, le système revient en mode de repos.

* Le temps maximum de conversation est limité à 4 minutes.

* Si l'un des moniteurs reste décroché, la led restera allumée comme témoin.

* Si l'on appelle un moniteur décroché, le canal audio s'établit, cependant il ne sonne pas.

* Pendant une communication interne, si un appel externe se produit, une légère tonalité d'appel se fait entendre.

REPOUDRE A UN APPEL EXTERNE

L'appel de la platine de rue provoque une sonnerie d'appel, différente de celle produite par un appel interne.

Tous les moniteurs qui ne sont pas déconnectés au moyen de la touche **(D)** sonnent.

Il est possible de répondre à l'appel depuis tous les moniteurs, qu'ils aient sonné ou non, en décrochant et en appuyant sur la touche **(E)**.

Une fois que le poste est en communication avec la platine de rue, la ligne reste occupée, de telle sorte qu'aucun autre poste ne peut avoir accès à la conversation.

Au cours de la conversation on peut ouvrir la porte en appuyant sur la touche **(O)**.

La communication se termine quand on raccroche le poste ou après 90 secondes de conversation.

ETAPES DE PROGRAMMATION

1. Ouvrir le couvercle du poste, maintenir appuyé le switch de raccroché et appuyer le bouton de programmation SW7.
Le combiné doit être branché pour entendre les bips de confirmation pendant la programmation.

Ensuite, le poste peut être programmé.
La led indicatrice commencera à clignoter (rapidement). Dès lors on dispose de 10 secondes pour effectuer la programmation du poste.

2. Si le poste va être programmé comme:

- * «principal», appuyer le bouton correspondant à son numéro.
- * «secondaire», appuyer sur la lame correspondante à la touche «S».

La led passe à un clignotement lent.
Ensuite appuyer sur le bouton correspondant à son numéro de poste secondaire.

Le combiné émet deux «bips» consécutifs qu'indiquent que la programmation a été acceptée, la led s'éteint et le poste reste au repos.

3. Lâcher le switch de raccroché et fermer le couvercle du poste.

- * Le poste programmé se maintient indéfiniment même si l'alimentation est coupée.
- * Le poste peut être reprogrammé en suivant les étapes expliquées ci-dessus.
- * Pour restreindre les communications entre postes secondaires on doit remplacer le ressort de la touche «S», par la douille de blocage, laquelle peut être commandé à Fermax.
- * Il est possible d'augmenter le volume au moyen du switch SW14.

SCHEMA D'INSTALLATION

	EUROPE	USA
mm2	1.0	18
	0.5	20

*** On peut distinguer deux groupes de moniteurs: PRINCIPAUX et SECONDAIRES, pouvant installer deux postes de ce type.**

*** Pour appeler les moniteurs du groupe SECONDAIRE, il faut d'abord appuyer sur la touche «S», puis sur la touche du numéro du moniteur.**

BESCHREIBUNG DER REGLER

Monitor Art.-Nr. 1082 für Installationen mit Innenverbindung und Verbindung zur Frontplatte. Es wird der Umschalter Art.-Nr. 9017 verwendet.

Achten Sie darauf, dass die Monitor so zu programmieren sind, wie es auf der nächsten Seite in der «PROGRAMMIERSEQUENZ» beschrieben wird.

Es sind bis zu 12 Monitor pro Wohnung zulässig, 6 Hauptmonitore und 6 Nebenmonitore.

Es ist möglich, die Verbindungen zwischen den Nebenmonitoren einzuschränken, d.h. dass zwischen ihnen keine Anrufe möglich sind.

Die Gesprächsverbindungen sind immer geheim.

Die Ruftöne sind je nach ihrer Herkunft, extern oder intern, unterschiedlich.

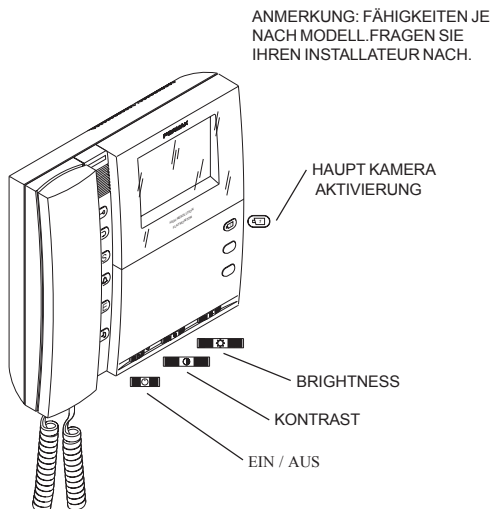
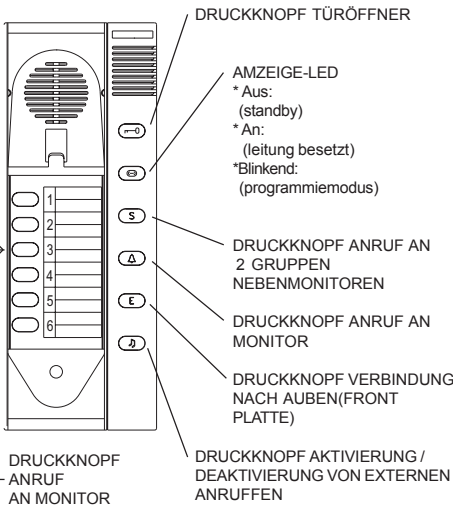

STANDBY-BETRIEB (Der Telefonhörer muss aufgelegt sein).

ANZEIGEN

FUNKTIONEN

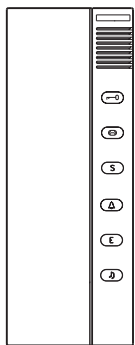

LED AUS
Innenleitung frei

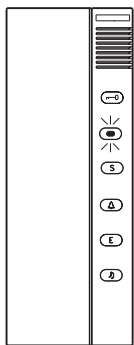

LED AN
Innenleitung besetzt

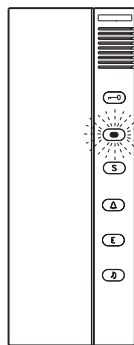

LED BLINKEND
Der Außenanruf des Monitors ist deaktiviert.

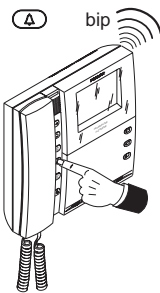

ANRUF an EMPFANG
Drücken Sie die **A**-Taste

Die Antwort des Empfangs, falls vorhanden (MDS), wird mit einem «beep» angezeigt.

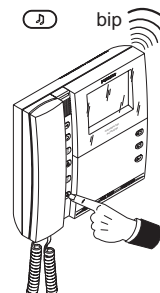

AKTIVIERUNG / DEAKTIVIERUNG Außenanruf

Drücken Sie die **B**-Taste, um den Anruf wahlweise zu aktivieren bzw. deaktivieren.

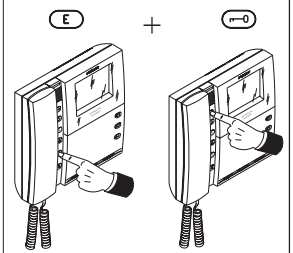

Öffnen der Türe ohne abzunehmen

Drücken Sie die **E**-Taste und anschließend die Taste **O**.

INTERNEN ANRUF AUSFÜHREN

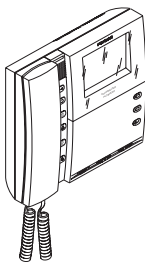

Überprüfen Sie, ob die Innenleitung nicht besetzt ist (LED-Anzeige aus).

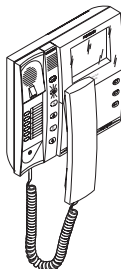

Um eine Gesprächsverbindung herzustellen, nehmen Sie den Telefonhörer ab. LED-Anzeige leuchtet auf.

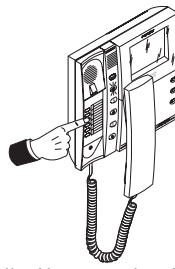

Direkt die Nummer des Haupt Monitors wählen.

* Beim Wählen einer Monitornummer erlischt die LED-Anzeige.

* Nach dem Wählen (**S**) blinkt das LED während 5 Sekunden und fordert zum nächsten Tastendruck auf.

* Ist der Anruf nach 40 Sekunden noch nicht beantwortet worden, schaltet das System in Standby-Modus.

1° **S**

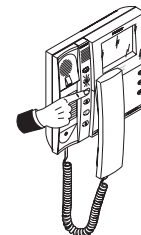

S + Nummer des Nebenmonitors wählen.

2° Nummer des Nebenmonitors

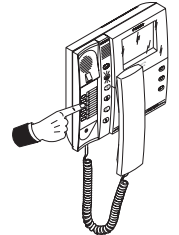

ENTGEGENNAHME INNENANRUF

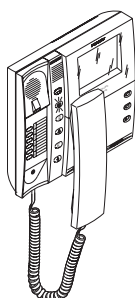
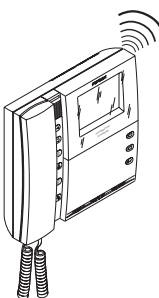

Der angerufene Monitor sendet ein Rufzeichen aus. Nach Herstellung der Verbindung zwischen beiden Monitoren bleibt die interne Leitung besetzt (Vertraulichkeit der Verbindung). Die LED-Anzeige leuchtet bei allen Telefonen, mit Ausnahme derer, die gerade miteinander verbunden sind.

* Wenn der Hörer des anderen Telefons nach 40 Sekunden nicht abgenommen wurde, geht das System in Standby-Modus über.

* Die Gesprächsdauer ist auf höchstens 4 Minuten begrenzt oder endet dann, wenn eines der Monitor aufgelegt wird.

* Wenn bei einem der Monitore der Hörer nicht aufgelegt wurde, bleibt die LED-Anzeige zum Zeichen dafür erleuchtet.

* Der Anruf an ein Monitor, dessen Hörer nicht aufgelegt wurde, aktiviert das Audio, ohne dass dabei ein Rufzeichen ertönt.

* Wenn ein externer Anruf eingeht, während man eine Innenverbindung unterhält, hört man einen leisen Ton im Hörer.

ENTGEGENNAHME EINES EXTERNEN ANRUF

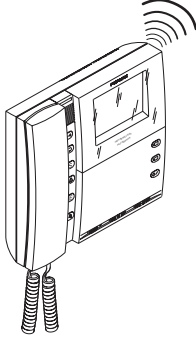

Ein von der Türstation aus getätigter Anruf lässt ein Rufzeichen ertönen, das von dem verschiden ist, welches ein interner Anruf hervorruft.

Er ertönt bei jenen Monitoren, bei denen die Anruf Funktion nicht deaktiviert wurde. Taste **(D)**

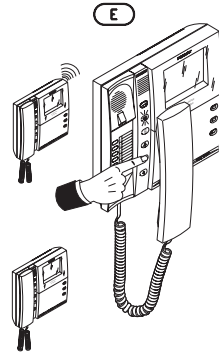

Die Entgegennahme eines solchen Anrufs kann von jedem beliebigen Monitor aus geschehen, ob es geläutet hat oder nicht, indem der Hörer abgenommen und die Taste **(E)** gedrückt wird.

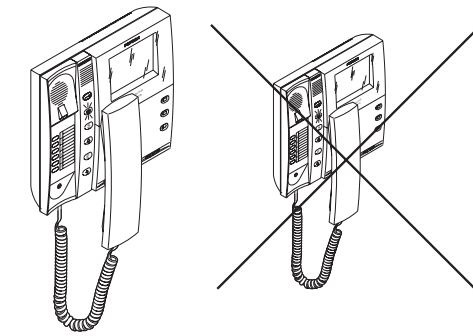

Nachdem ein Monitor mit der Frontplatte verbunden ist, bleibt die Leitung besetzt, so dass kein anderes Telefon an der Gesprächsverbindung teilnehmen kann.

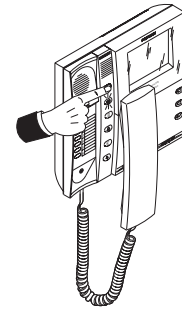

Während der Dauer des Gesprächs kann die Öffnung der Türe durch Drücken der Taste **(O)** betätigt werden.

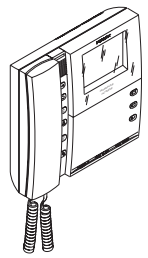

Die Verbindung endet bei Auflegung des Hörers oder nach Ablauf von 90 Sekunden.

PROGRAMMIERSEQUENZ

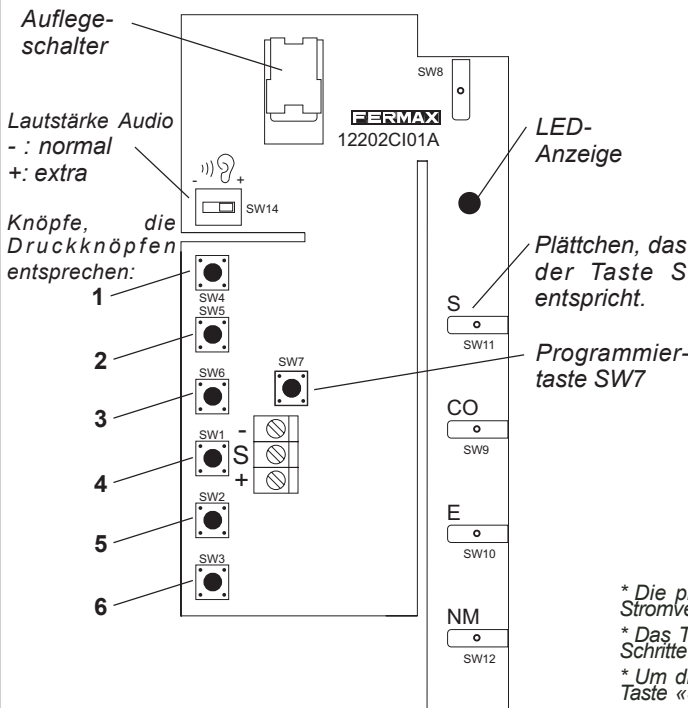

1. Deckplatte des Telefon abnehmen, Auflegeswitcher gedrückt halten und die Programmier-taste SW7 drücken.
Der Hörer des Telefons muss eingesteckt sein, um die Bestätigungszeichen bei der Programmierung der Telefone hören zu können.

Danach kann das Monitor programmiert werden. Die LED-Anzeige beginnt zu blinken (schnelles Blinkzeichen). Von da an verfügt man über 10 Sekunden, um die Programmierung des Monitors auszuführen.

2. Will man der Monitor als:

- * «Hauptmonitor» programmieren, muss man den seiner Nummer entsprechenden Knopf drücken.
- * «Nebenmonitor» programmieren, muss man das der Taste «S» entsprechende Plättchen drücken. Die LED-Anzeige geht zu einem langsamen Blinken über. Anschließend muss der der NebenMonitor-Nummer entsprechende Knopf gedrückt werden.

Der Hörer sendet zwei aufeinanderfolgende Pieptöne aus, um anzuzeigen, dass die Programmierung angenommen wurde, die LED-Anzeige erlischt und das Telefon geht in Standbymodus über.

3. Auflegeswitcher loslassen und Deckplatte des Monitors wieder schließen.

- * Die programmierte Nummer wird für unbegrenzte Zeit beibehalten, auch wenn die Stromversorgung unterbrochen wird.
- * Das Telefon kann wieder umprogrammiert werden, indem man die oben beschriebenen Schritte ausführt.
- * Um die Verbindungen zwischen NebenTelefonen zu unterbinden, muss die Feder der Taste «S» durch die Blockierhülse ersetzt werden, die bei Fermax erhältlich ist.
- * Die Lautstärke kann mit dem Schalter SW14 erhöht werden.

INSTALLATIONSPLAN

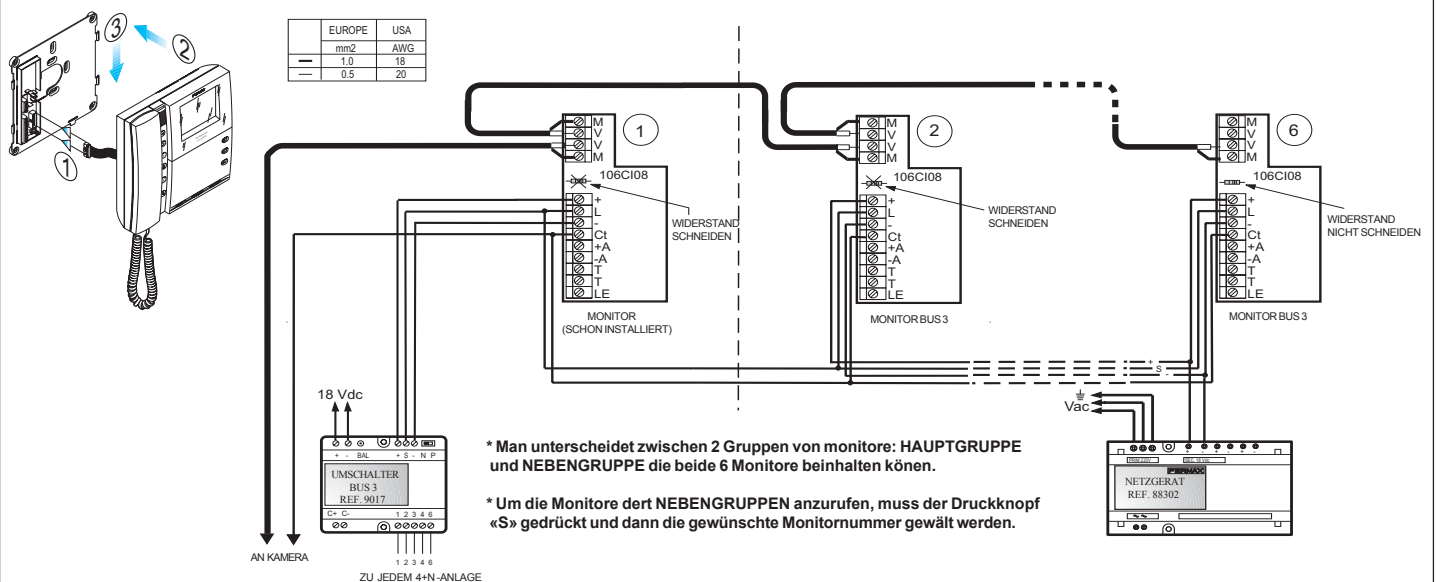

* Man unterscheidet zwischen 2 Gruppen von monitoren: HAUPTGRUPPE und NEBENGRUPPE die beide 6 Monitore beinhalten können.

* Um die Monitore der NEBENGRUPPEN anzurufen, muss der Druckknopf «S» gedrückt und dann die gewünschte Monitornummer gewählt werden.